



## (12) 外观设计专利

(10) 授权公告号 CN 306964716 S

(45) 授权公告日 2021. 11. 26

(21) 申请号 202130289124.7

(51) LOC (13) CI.

(22) 申请日 2021.05.14

14-06

(30) 优先权数据

29/778,078 2021.04.09 US

29/778,083 2021.04.09 US

(73) 专利权人 尖峰设计公司

地址 美国加利福尼亚州

(72) 设计人 拉谢尔·罗伯茨 约瑟夫·坎宁安

马修·托马斯·詹姆斯

阿瑟·维格 彼得·洛基特

科林·马金尼斯

(74) 专利代理机构 北京集佳知识产权代理有限公司

11227

代理人 董敏 王蓓蓓

图片或照片 22 幅 简要说明 1 页

(54) 使用外观设计的产品名称

手机壳的钱夹式支架

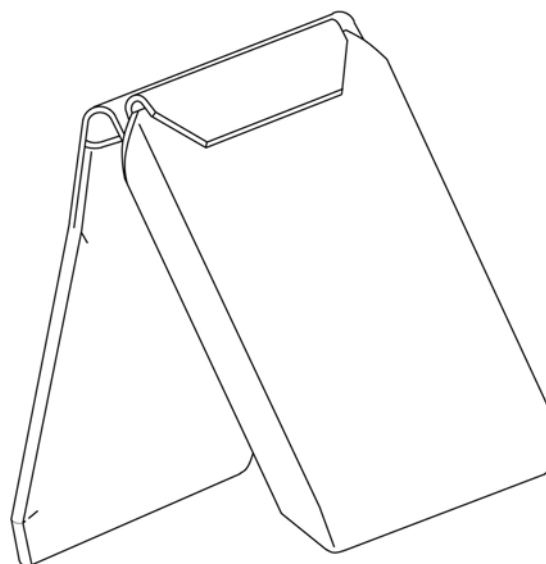

设计1变化状态1立体图

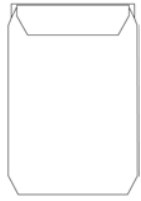

设计1主视图



设计1仰视图



设计1后视图



设计1立体图



设计1左视图

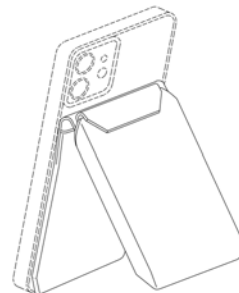

设计1使用状态参考图1

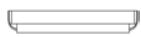

设计1俯视图

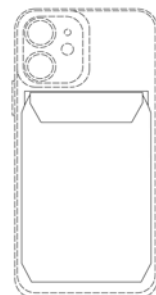

设计1使用状态参考图2



设计1使用状态参考图3

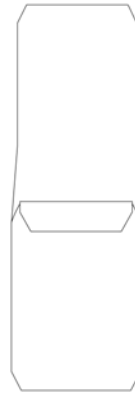

设计1变化状态2主视图

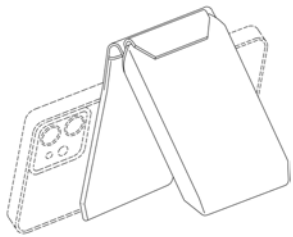

设计1使用状态参考图4



设计1变化状态2后视图

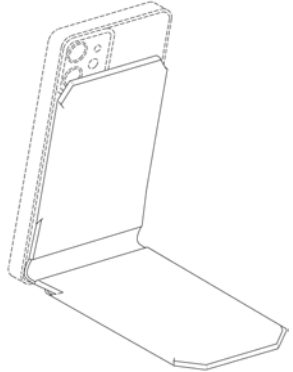

设计1使用状态参考图5

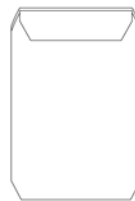

设计2主视图

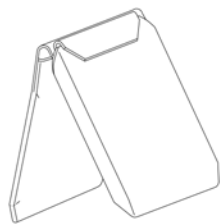

设计1变化状态1立体图

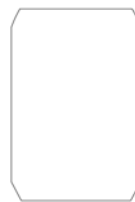

设计2后视图



设计2左视图

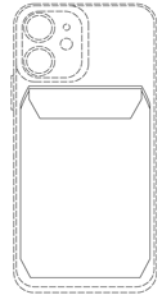

设计2使用状态参考图1



设计2俯视图



设计2使用状态参考图2

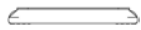

设计2仰视图

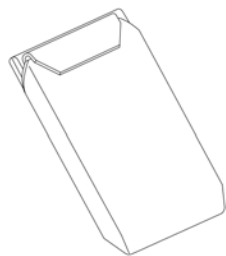

设计2立体图

1. 本外观设计产品的名称:手机壳的钱夹式支架。
2. 本外观设计产品的用途:用于支撑手机壳并且因此用于支撑手机。
3. 本外观设计产品的设计要点:在于形状。
4. 最能表明设计要点的图片或照片:设计1变化状态1立体图。
5. 设计1右视图与设计1左视图对称,省略设计1右视图;设计2右视图与设计2左视图对称,省略设计2右视图。
6. 指定设计1为基本设计。